

# RACKLINE

Rackline 19" Dikili Tip Kabinet  
Kabinet Referansı:600x600

**FORMRACK®**



## Genel Özellikler

- Rackline kabinetler 4 tarafındaki kapaklar açılabilir, kilitlenebilir ve kolayca çıkarılabilir yapıdadır.
- Kabinetin arka kapağı DKP sacdan imal edilmiş metal kapak, ön yüzü sağ ve sol tarafından metal çerçeveler ile desteklenmiş, 4 mm kalınlığında, darbeye dayanıklı, temperli ve fûme renkli camdır
- Kasa ve köşe profilleri iç içe geçmiş yapıya sahiptir ve bu yapı yüksek mukavemet sağlar.
- 2'li ve 4'lü fan modülleri ile havalandırma işlemi sağlanmaktadır.
- 12U , 16U , 20U ve 26U yükseklik seçeneklerine sahiptir.
- 4 adet 19" montaj dikmelerine sahiptir ve bu profiller kabinet derinliğince hareket edebilmektedir.
- Kabin içi montaj dikmeleri üzerinde montaj işlemini kolaylaştıran U işaretlendirmeleri mevcuttur.
- Kabinetlerin alt şasesinde fırçalı kablo giriş bölümü bulunmaktadır.
- Kabinetler darbelere karşı yüksek mukavemetli ince pütürlü elektrostatik Ral 9005 takture Siyah boyalıdır.
- Tüm test işlemleri yapılmış olup RoHS, CE, EN 61587-1 standartlarına sahiptir.

## Teknik Açıklamalar

Ölçüler W*D	: W:600 mm D:600 mm
Kullanılabilir U - Boyutları	: 12U / 16U / 20U / 26U
Boya Tipi	: Elektrostatik Toz Boya
Standartlar	: TS EN IEC 61587-1: 2022 / ISO9001-2015 / ISO14001-2015 / ISO 45001-2018 / ISO 27001:2017 / RoHS / UL 2416
Malzeme	: Çelik Sac, DIN EN 1030-99 / DC-01 6112 / DC-7122
Yük Taşıma Kapasitesi	: 600kg / 1 322.77lbs
IP Derecesi	: IP20
Kullanılabilir Renkler	: Ral 9005 Siyah / Ral 7035 Açık Gri (Farklı renkler için satış temsilcinizle iletişime geçiniz)

## FORMRACK

Adres: Akçaburgaz Mah. 592. Sokak No:10 B Blok 34522 Esenyurt - İstanbul - Türkiye  
T: +90 212 565 56 50 / F: +90 212 567 40 46 www.formrack.com / satis@formrack.com

# RACKLINE

Rackline 19" Dikili Tip Kabinet  
Kabinet Referansı:600x600

**FORMRACK®**



■ RAL 9005



■ RAL 7035



## KAPAKLAR

Ön Kapaklar



Tek Cam Kapak



Tek Perfore Kapak

Arka Kapaklar

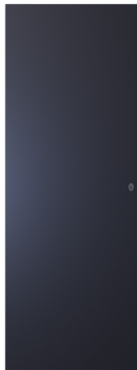

Tek Metal Kapak



Tek Perfore Kapak

RACKLINE

**FORMRACK**

Adres: Akçaburgaz Mah. 592. Sokak No:10 B Blok 34522 Esenyurt - İstanbul - Türkiye  
T: +90 212 565 56 50 / F: +90 212 567 40 46 www.formrack.com / satis@formrack.com

# RACKLINE

Rackline 19" Dikili Tip Kabinet  
Kabinet Referansı:600x600

**FORMRACK®**

## Patlamış Görünüm

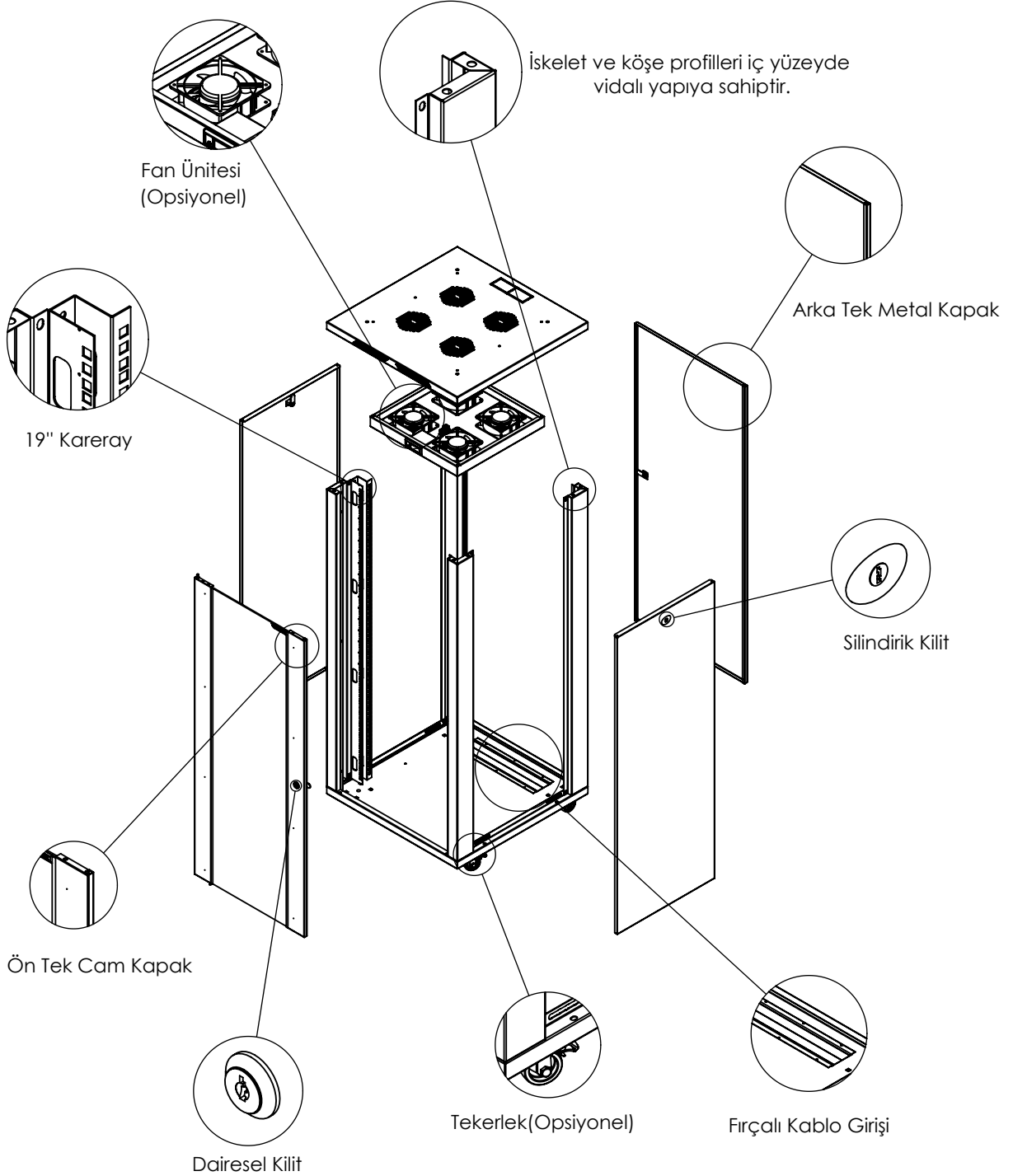

RACKLINE

**FORMRACK**

Adres: Akçaburgaz Mah. 592. Sokak No:10 B Blok 34522 Esenyurt - İstanbul - Türkiye  
T: +90 212 565 56 50 / F: +90 212 567 40 46 www.formrack.com / satis@formrack.com

# RACKLINE

Rackline 19" Dikili Tip Kabinet  
Kabinet Referansı:600x600

**FORMRACK®**

Ön Görünüş

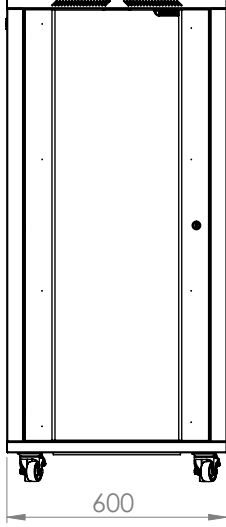

Yan Görünüş

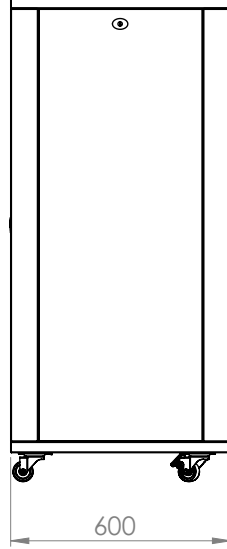

Arka Görünüş

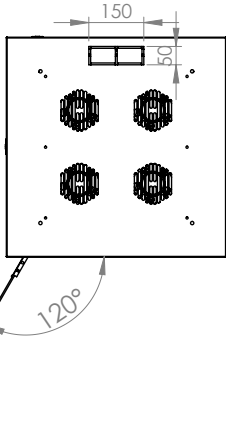
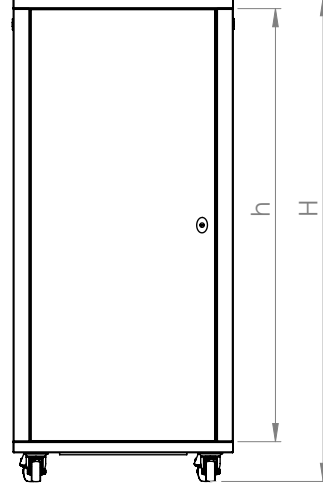

Üst Görünüş

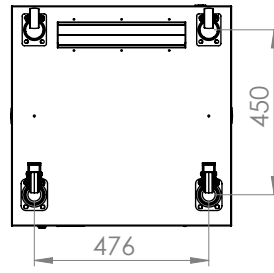

Alt Görünüş

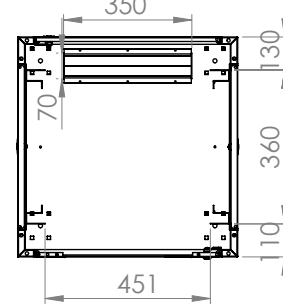

Detay Görünüş

Ürün Numarası	Ürün Adı	Ölçüler (WxDxH) (mm)	U	H (mm)	h (mm)	Ağırlık (kg)
FORM RAC-12U6060	12U 600x600 RACKLINE DİKİLİ TİP KABİNET	600x600x700	12	700	536	22
FORM RAC-16U6060	16U 600x600 RACKLINE DİKİLİ TİP KABİNET	600x600x877	16	877	714	30
FORM RAC-20U6060	20U 600x600 RACKLINE DİKİLİ TİP KABİNET	600x600x1055	20	1055	892	35
FORM RAC-26U6060	26U 600x600 RACKLINE DİKİLİ TİP KABİNET	600x600x1321	26	1321	1158	46

RACKLINE

**FORMRACK**

Adres: Akçaburgaz Mah. 592. Sokak No:10 B Blok 34522 Esenyurt - İstanbul - Türkiye  
T: +90 212 565 56 50 / F: +90 212 567 40 46 www.formrack.com / satis@formrack.com