

# SLIMRACK

Slimrack 19" Duvar Tipi Kabinet

**FORMRACK®**

## Genel Özellikler

- Ofislerde ve küçük sistemlerin yer aldığı alanlarda kullanılmaktadır.
- Estetik tasarımı sayesinde şık bir görünüm oluşturur.
- 3U önde, 2U arka da olmak üzere 5U kullanım alanı sağlar
- Dikey ve yatay uygulamalar ile duvara ve tavana monte edilebilir.
- Kabin içi montaj dikmeleri üzerinde montaj işlemini kolaylaştıran U işaretlendirmeleri mevcuttur.
- Ral 9005 ve Ral 7035 renk seçenekleri mevcuttur.
- Tüm test işlemleri yapılmış olup RoHS, CE, EN 61587-1 standartlarına sahiptir.



## Teknik Açıklamalar

Ölçüler G*D	: G:500 mm D:480 mm
Kullanılabilir U - Boyutları	: 5U
Boya Tipi	: Elektrostatik Toz Boya
Standartlar	: TS EN IEC 61587-1: 2022 / ISO9001-2015 / ISO14001-2015 / ISO 45001-2018 / ISO 27001:2017 / RoHS / UL 2416
Malzeme	: Çelik Sac, DIN EN 1030-99 / DC-01 6112 / DC-7122
Yük Taşıma Kapasitesi	: 20kg / 44.09lbs
IP Derecesi	: IP20
Kullanılabilir Renkler	: Ral 9005 Siyah / Ral 7035 Açık Gri (Farklı renkler için satış temsilcinizle iletişime geçiniz)

SLIMRACK

### FORMRACK

Adres: Akçaburgaz Mah. 592. Sokak No:10 B Blok 34522 Esenyurt - İstanbul - Türkiye  
T: +90 212 565 56 50 / F: +90 212 567 40 46 www.formrack.com / satis@formrack.com

# SLIMRACK

Slimrack 19" Duvar Tipi Kabinet

**FORMRACK®**

## Patlamış Görünüm

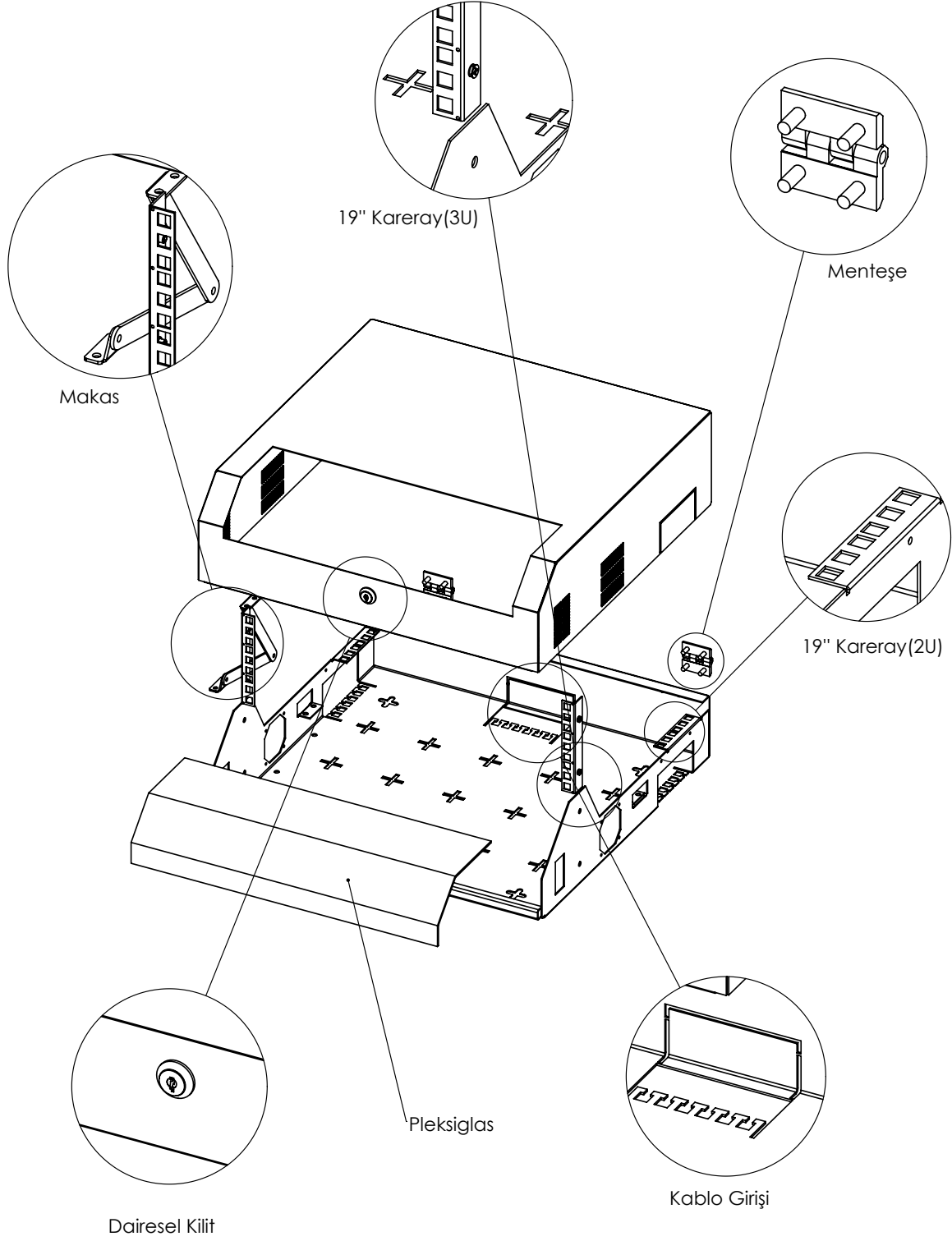

SLIMRACK

**FORMRACK**

Adres: Akçaburgaz Mah. 592. Sokak No:10 B Blok 34522 Esenyurt - İstanbul - Türkiye  
T: +90 212 565 56 50 / F: +90 212 567 40 46 www.formrack.com / satis@formrack.com

# SLIMRACK

Slimrack 19" Duvar Tipi Kabinet

FORMRACK®

Ön Görünüş

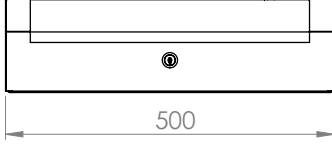

Yan Görünüş

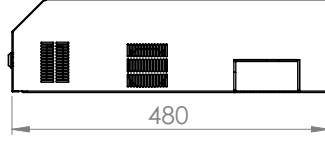

Arka Görünüş

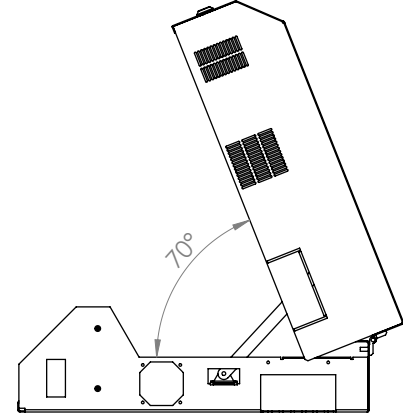
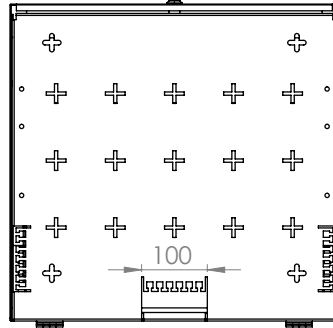
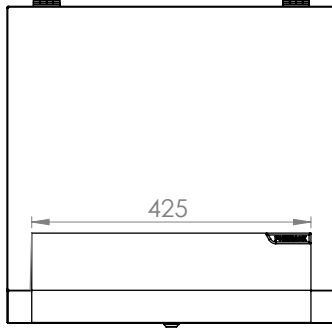
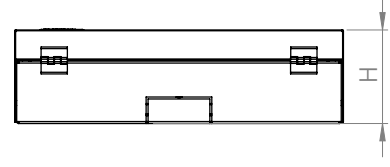

Üst Görünüş

Alt Görünüş

Detay Görünüş

Ürün Numarası	Ürün Adı	Ölçüler (WxDxH) (mm)	U	H (mm)	Ağırlık (kg)
FORM SLM-5U	5U SLIMRACK CABINET	500x480x140	3U+2U	140	9

SLIMRACK

FORMRACK

Adres: Akçaburgaz Mah. 592. Sokak No:10 B Blok 34522 Esenyurt - İstanbul - Türkiye  
T: +90 212 565 56 50 / F: +90 212 567 40 46 www.formrack.com / satis@formrack.com